

SAFETY INSTRUCTIONS | USER MANUAL | SERVICE

**A40V**

688 852 05/2019

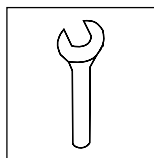

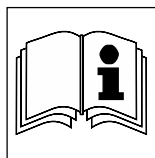
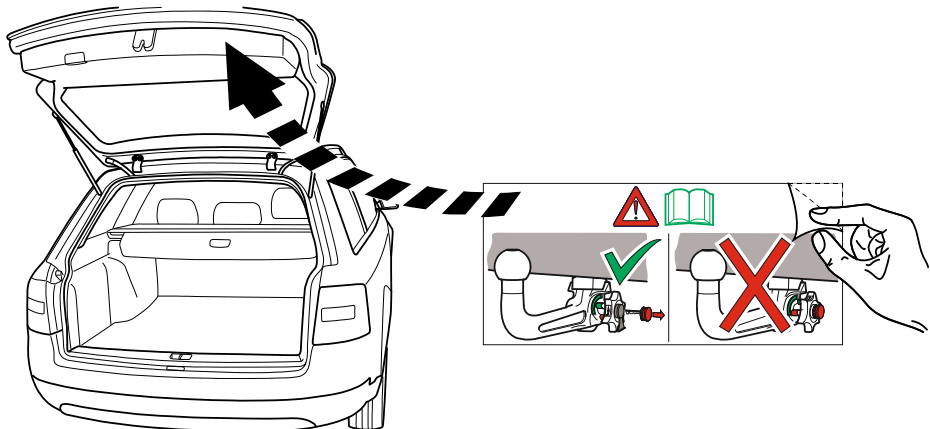
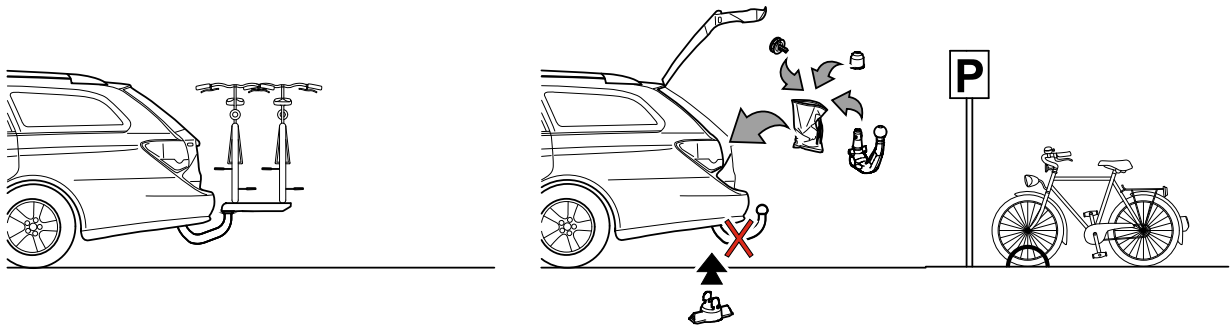
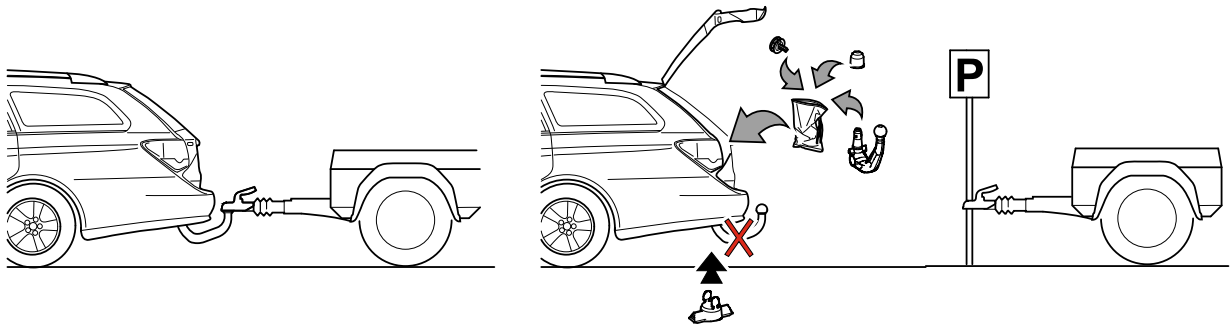
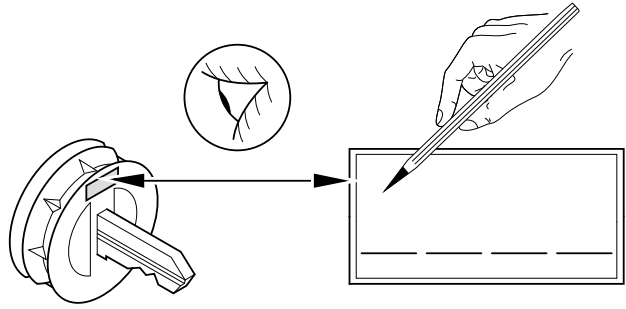

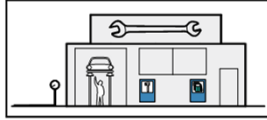
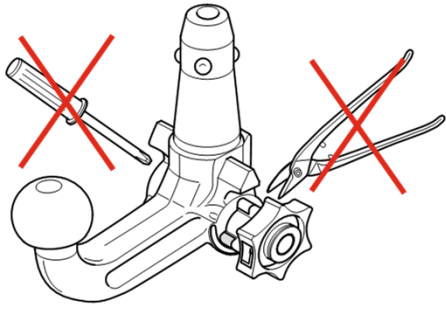

HYUNDAI  
MOBIS

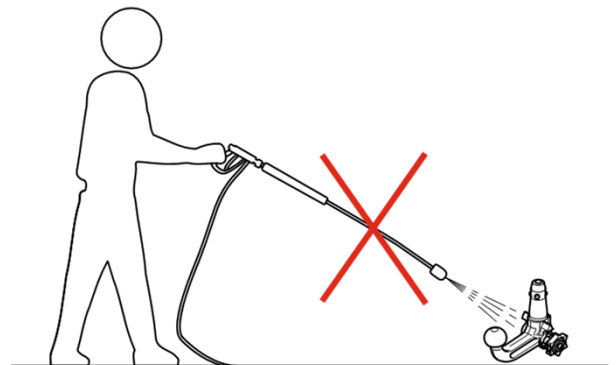
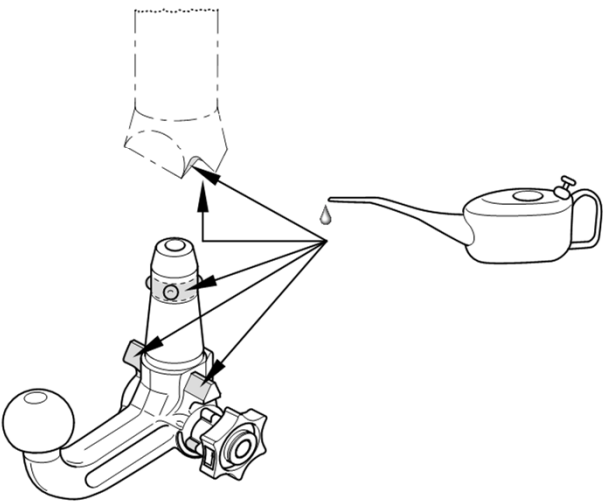
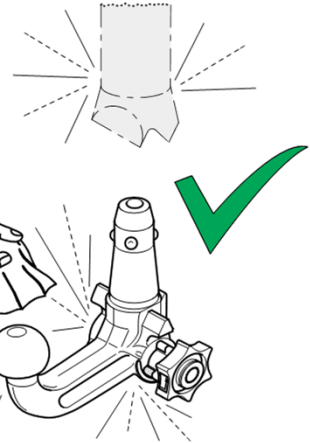



**“IN“**

**1.**

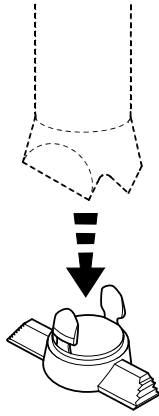

**1.1**

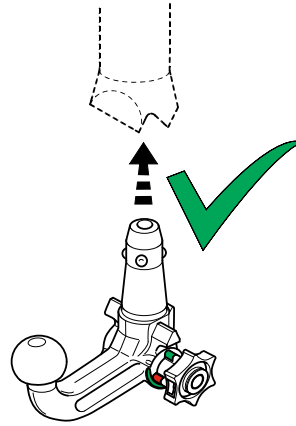
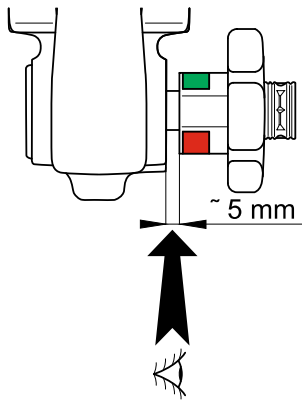

**2.**



**1.2**

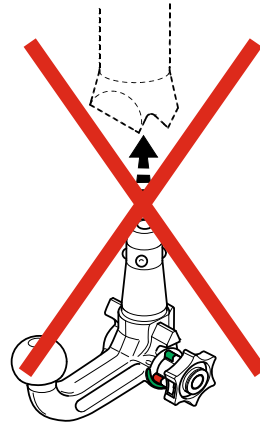
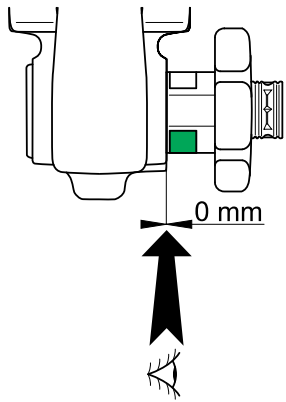

**1.3**

**1.3**

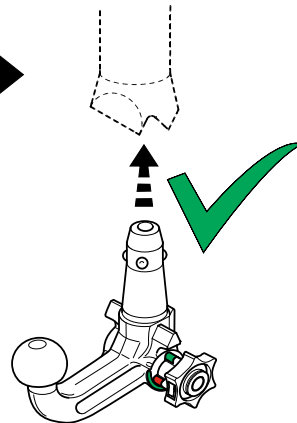
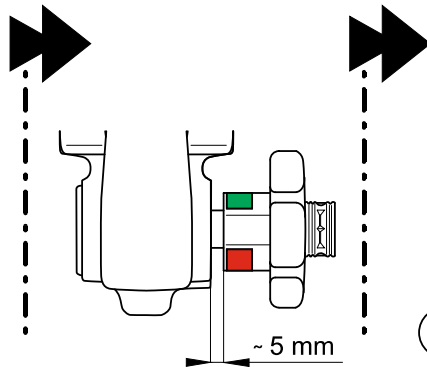
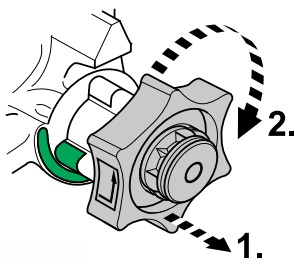

**2.**



2.

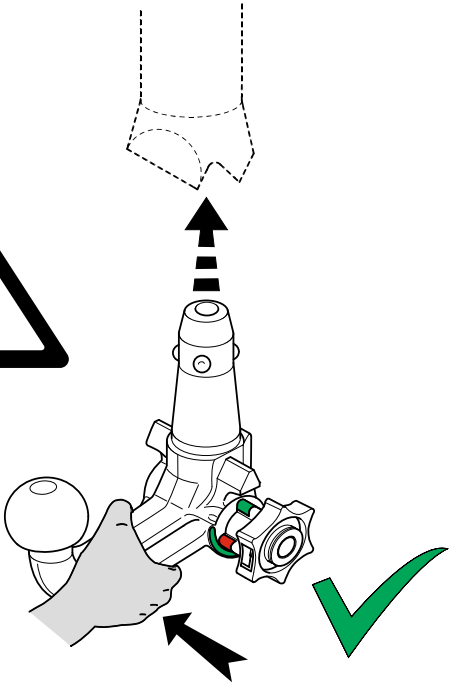
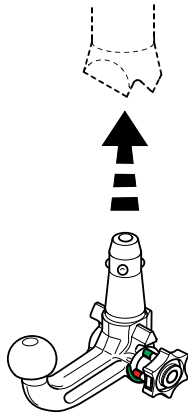

2.1

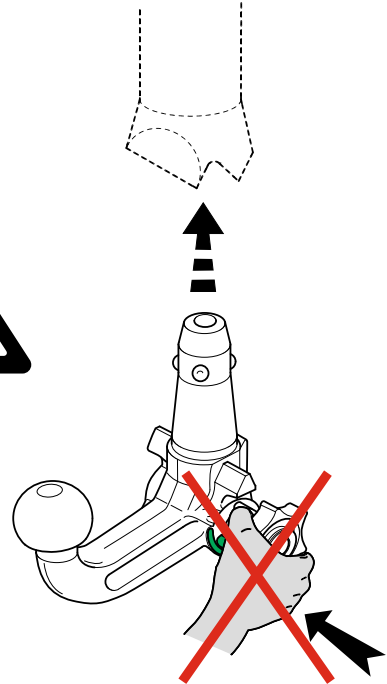

2.2

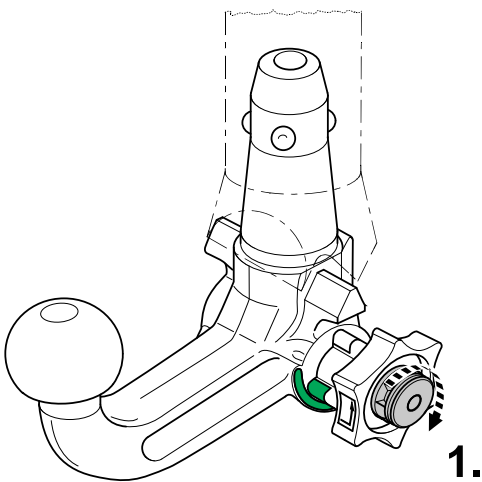

1.

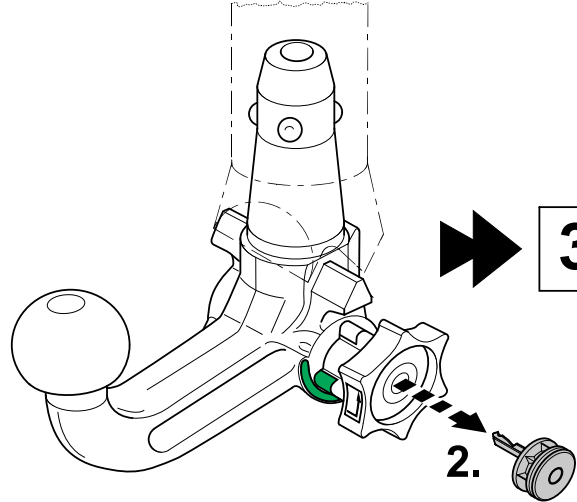

2.

3.

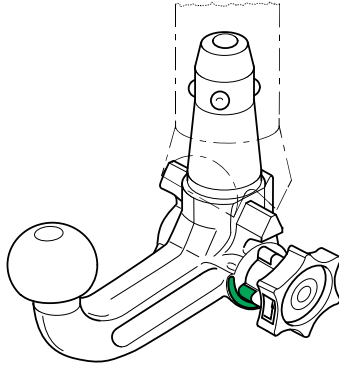

3.

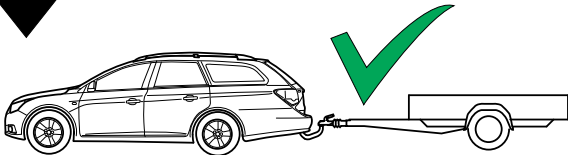
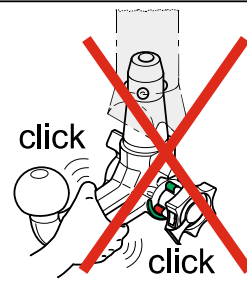
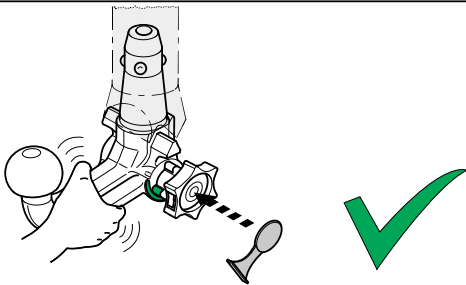
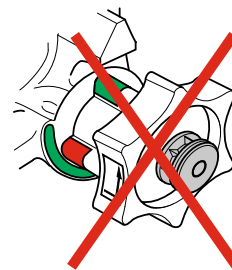
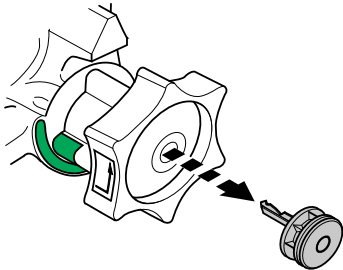
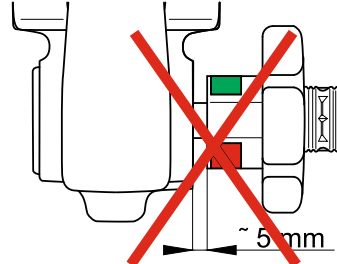
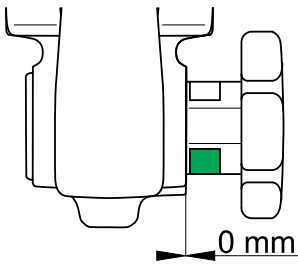
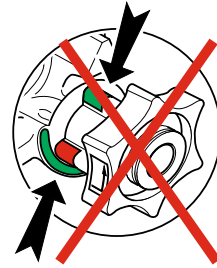
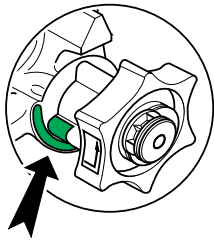

3.1



**“OUT”**

**4.**

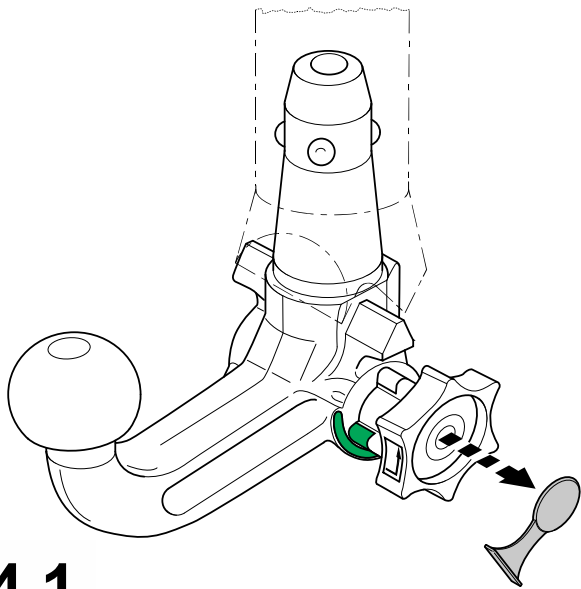
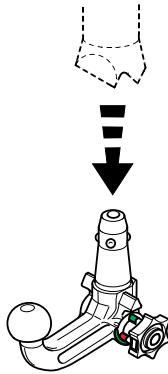

**4.1**

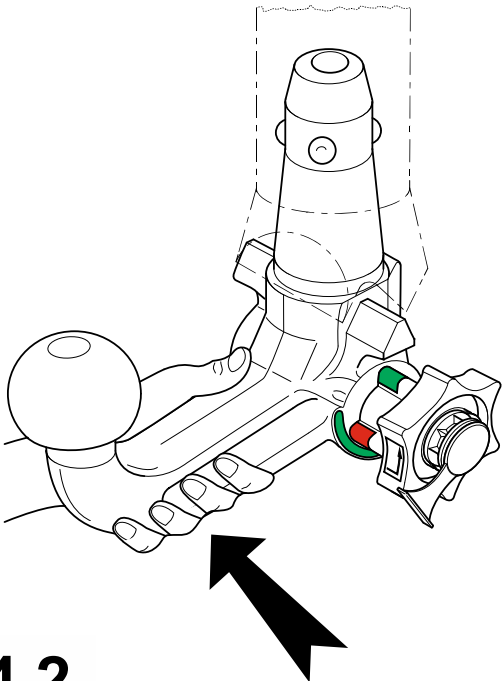
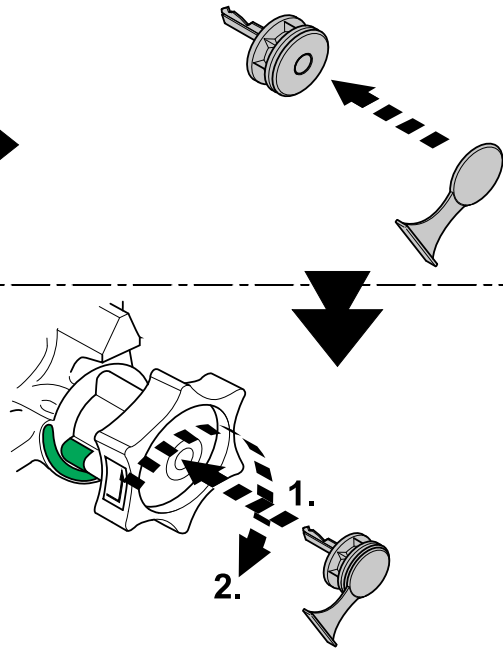
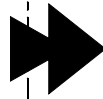

**4.2**

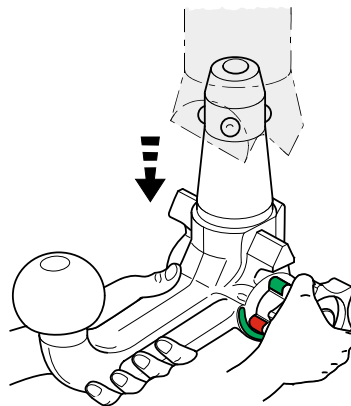
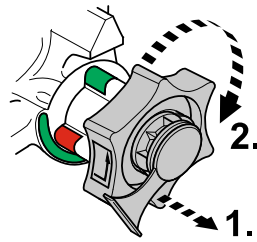





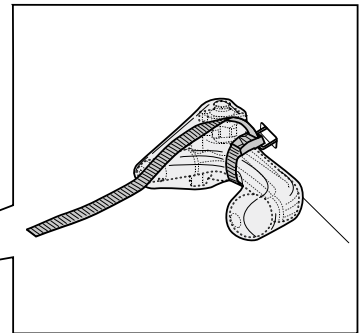
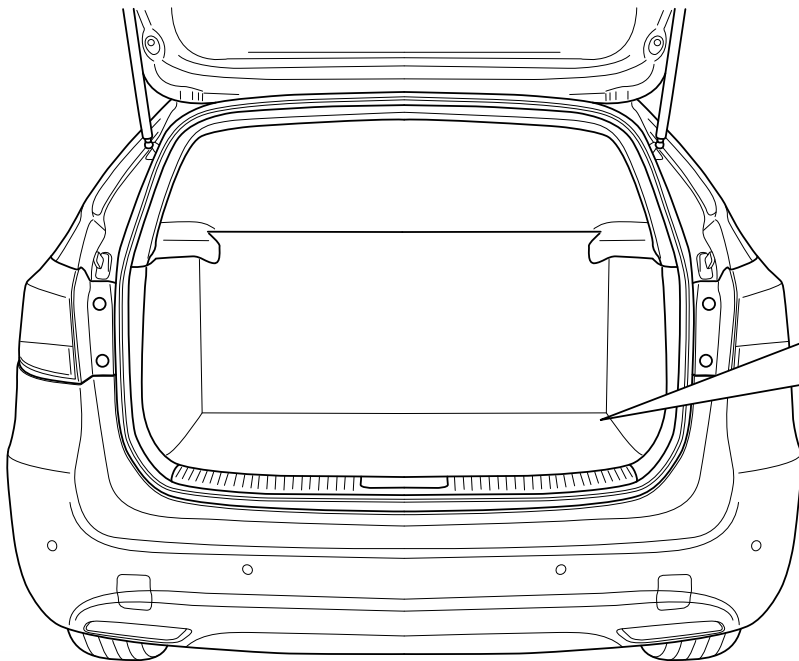
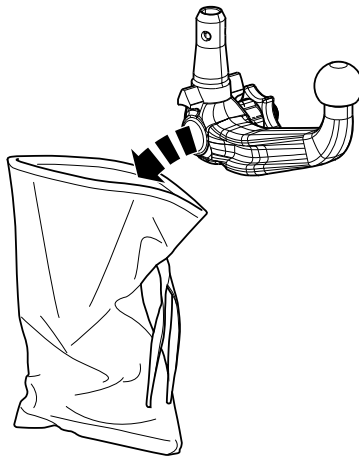
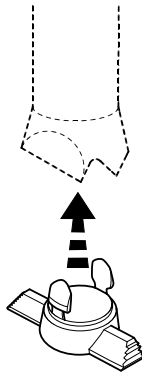



5.







5.1





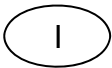

		
	<b>SICHERHEITSHINWEISE</b> <ul style="list-style-type: none"><li>▪ Nach Einsetzen der Kugelstange (2.) darauf achten, dass zwischen Handrad und Kugelstange (3.1) kein Spalt vorhanden ist und dass sich die grüne Markierung im grünen Bereich (3.1) befindet; Schlüssel (3.1) abziehen und Schloss (3.1) abdecken.</li><li>▪ Vor Antritt der Fahrt mit einem Anhänger oder Fahrradträger die sichere Befestigung der Anhängerkupplung kontrollieren</li></ul>	<b>WICHTIG</b> <ul style="list-style-type: none"><li>▪ Kugelstange und Aufnahmerohr sauber halten</li><li>▪ Aufnahmerohr mit Blindstopfen (5) verschließen</li><li>▪ Abgenommene Kugelstange im Fahrzeug fixieren (5.1)</li><li>▪ Alle Reparaturen an der Anhängerkupplung sind durch den Hersteller auszuführen</li></ul>
	<b>INSTRUCTIONS DE SECURITE</b> <ul style="list-style-type: none"><li>▪ Après avoir inséré la tige de boule (2.), assurez-vous qu'il n'y a pas d'espace entre le volant à main et la tige de boule (3.1), de sorte que l'indicateur vert soit à l'intérieur de la zone verte (3.1), retirer la clé (3.1) et couvrir le verrouillage (3.1).</li><li>▪ Avant de conduire avec une remorque ou un porte-vélo, assurez-vous qu'ils sont correctement fixés</li></ul>	<b>IMPORTANT</b> <ul style="list-style-type: none"><li>▪ Gardez propres la tige de boule et le manchon de réception</li><li>▪ Fermez le manchon de réception avec le bouchon borgne (5)</li><li>▪ Fixez la tige de boule déposée dans le véhicule (5.1)</li><li>▪ Toutes les réparations sur l'attelage doivent être effectuées par le fabricant</li></ul>
	<b>VEILIGHEIDSINSTRUCTIES</b> <ul style="list-style-type: none"><li>▪ Na insteken van de kogelstang (2.) controleren of er geen ruimte is tussen het handwiel en de kogelstang (3.1) en of de groene indicator in het groene bereik is (3.1). Verwijder de sleutel (3.1) en dek het slot (3.1) af.</li><li>▪ Voor rijden met een aanhanger of fietsdrager controleren of deze veilig is bevestigd</li></ul>	<b>BELANGRIJK</b> <ul style="list-style-type: none"><li>▪ De kogelstang en ontvangende huls schoon houden</li><li>▪ De ontvangende huls met de dummy-plug (5) afsluiten</li><li>▪ Verwijderde kogelstang in voertuig vastmaken (5.1)</li><li>▪ Alle reparaties aan de trekhaak moeten worden uitgevoerd door de fabrikant</li></ul>
	<b>SAFETY INSTRUCTIONS</b> <ul style="list-style-type: none"><li>▪ After inserting the ball rod (2.), make sure that there is no gap between the hand wheel and the ball rod (3.1), that the green indicator is within the green area (3.1), remove the key (3.1) and cover the lock (3.1).</li><li>▪ Before driving with a trailer or bike carrier, check to ensure that it is hitched securely</li></ul>	<b>IMPORTANT</b> <ul style="list-style-type: none"><li>▪ Keep the ball rod and receiving sleeve clean</li><li>▪ Close the receiving sleeve with the dummy plug (5)</li><li>▪ Fasten removed ball rod in vehicle (5.1)</li><li>▪ All repairs to the hitch must be performed by the manufacturer</li></ul>









		
	<b>INSTRUCCIONES DE SEGURIDAD</b> <ul style="list-style-type: none"><li>Después de insertar el vástago del enganche de bola (2.), comprobar que no quede ninguna holgura entre la ruedecilla y el vástago (3.1) y que el indicador verde esté dentro de la franja de este mismo color (3.1); retirar la llave (3.1) y cubrir la cerradura (3.1).</li><li>Antes de conducir con un remolque o portabicicletas, comprobar que esté enganchado firmemente.</li></ul>	<b>IMPORTANTE</b> <ul style="list-style-type: none"><li>Mantener limpios el vástago del enganche de bola y su receptor.</li><li>Cerrar el receptor con el tapón falso (5).</li><li>Fijar en el vehículo el vástago del enganche de bola al retirarlo (5.1).</li><li>Los trabajos de reparación del enganche deben quedar a cargo del fabricante.</li></ul>
	<b>ISTRUZIONI DI SICUREZZA</b> <ul style="list-style-type: none"><li>Dopo aver inserito l'asta a sfera (2.), accertarsi che non vi sia nessuno spazio tra il volantino e l'asta a sfera (3.1), e che l'indicatore verde sia all'interno della gamma verde (3.1), quindi rimuovere la chiave (3.1) e coprire la serratura (3.1).</li><li>Prima di guidare con un rimorchio o un portabici, accertarsi che sia agganciato in modo sicuro</li></ul>	<b>IMPORTANTE</b> <ul style="list-style-type: none"><li>Tenere puliti l'asta a sfera e il manicotto di alloggiamento</li><li>Chiudere il manicotto di alloggiamento con il tappo cieco (5)</li><li>Fissare l'asta a sfera rimossa nel veicolo (5.1)</li><li>Tutte le riparazioni del gancio di traino devono essere eseguite dal produttore</li></ul>
	<b>SÄKERHETSINSTRUKTIONER</b> <ul style="list-style-type: none"><li>När kulstången (2.) har satts i, se till att det inte finns något mellanrum mellan handhjulet och kulstången (3.1), att den gröna indikatorn är inom det gröna området (3.1), ta ur nyckeln (3.1) och täck locket (3.1).</li><li>Innan du kör med en släpvagn eller cykelhållare, kontrollera att den är ordentligt fastsatt</li></ul>	<b>VIKTIGT</b> <ul style="list-style-type: none"><li>Håll kulstången och mottagarhylsan rena</li><li>Slut mottagarhylsan med blindpluggen (5)</li><li>Sätt fast den borttagna kulstången i fordonet (5.1)</li><li>Alla reparationer av draget måste utföras av tillverkaren</li></ul>
	<b>BEZPEČNOSTNÍ POKYNY</b> <ul style="list-style-type: none"><li>Po připojení kulové hlavice (2.) se ubezpečte, že mezi hlavicí a ručním kolem není mezera (3.1) a že indikátor se nachází v zelené oblasti (3.1), vytáhněte klíček (3.1) a zakryjte zámek (3.1).</li><li>Před jízdou s přívěsem nebo nosičem kol zkontrolujte, zda jsou bezpečně připojené</li></ul>	<b>DŮLEŽITÉ UPOZORNĚNÍ</b> <ul style="list-style-type: none"><li>Udržujte kulovou hlavici i upínací pouzdro v čistotě</li><li>Uzavřete upínací pouzdro záslepkou (5)</li><li>Upevněte odpojenou kulovou hlavici ve vozidle (5.1)</li><li>Veškeré opravy tažného zařízení smí provádět pouze výrobce</li></ul>









		
DK	<b>SIKKERHEDSINSTRUKTIONER</b> <ul style="list-style-type: none"><li>Efter isættelse af kuglestangen (2.), sørg for, at der ikke er mellemrum mellem håndhjulet og kuglestangen (3.1), at den grønne indikator er inden for det grønne område (3.1), fjern nøglen (3.1) og dæk låsen (3.1).</li><li>Før du kører med en anhænger eller cykelholder, skal du kontrollere at den sidder sikkert</li></ul>	<b>VIGTIGT</b> <ul style="list-style-type: none"><li>Hold kuglestang og monteringsmuffe rene</li><li>Luk modtagermuffen med blindproppen (5)</li><li>Fastgør den fjernede kuglestang i køretøjet (5.1)</li><li>Alle reparationer af anhængertrækket skal udføres af fabrikanten</li></ul>
FIN	<b>TURVAOHJEET</b> <ul style="list-style-type: none"><li>Kun olet työntänyt kuulatangon (2.) paikalleen, varmista, että käsipyörän ja kuulatangon (3.1) väliin ei jää rakoa ja että vihreä osoitin on vihreällä alueella (3.1), irrota avain (3.1) ja peitä lukko (3.1).</li><li>Tarkasta, että perävaunu tai polkupyöräteline on kiinnitetty turvallisesti, ennen kuin lähdet ajamaan</li></ul>	<b>TÄRKEÄÄ</b> <ul style="list-style-type: none"><li>Pidä kuulatanko ja sen kiinnitysholkki puhtaina</li><li>Sulje kiinnitysholkki suojatulpalla (5)</li><li>Kiinnitä irrotettu kuulatanko ajoneuvoon (5.1)</li><li>Valmistajan on tehtävä kaikki vetolaitteen korjaukset</li></ul>
GR	<b>ΟΔΗΓΙΕΣ ΑΣΦΑΛΕΙΑΣ</b> <ul style="list-style-type: none"><li>Μετά την τοποθέτηση της ράβδου με κεφαλή ρυμούλκησης (2.) βεβαιωθείτε ότι δεν υπάρχει κενό ανάμεσα στον χειροτροχό και στη ράβδο με κεφαλή ρυμούλκησης (3.1), ότι ο πράσινος δείκτης είναι εντός της πράσινης περιοχής (3.1), αφαιρέστε το κλειδί (3.1) και καλύψτε την ασφάλεια (3.1).</li><li>Πριν οδηγήσετε με μια ρυμούλκα ή φορέα ποδηλάτων, βεβαιωθείτε ότι έχει ασφαλίσει καλά</li></ul>	<b>ΣΗΜΑΝΤΙΚΟ</b> <ul style="list-style-type: none"><li>Διατηρείτε τη ράβδο με κεφαλή ρυμούλκησης και τον δακτύλιο υποδοχής καθαρά</li><li>Κλείστε τον δακτύλιο υποδοχής με το τυφλό πώμα (5)</li><li>Στερεώστε τη ράβδο με κεφαλή ρυμούλκησης που αφαιρέθηκε στο όχημα (5.1)</li><li>Όλες οι επισκευές στον κοτσαδόρο πρέπει να πραγματοποιούνται από τον κατασκευαστή</li></ul>
N	<b>SIKKERHETSINSTRUKSER</b> <ul style="list-style-type: none"><li>Etter å ha satt inn kulestangen (2.) må det sørges for at det ikke er et mellomrom mellom rattet og kulestangen (3.1), at den grønne indikatoren er innenfor det grønne området (3.1), ta ut nøkkelen (3.1) og dekk til låsen (3.1).</li><li>Før kjøring med tilhenger eller sykkelstativ må du kontrollere at alt er koblet sikkert</li></ul>	<b>VIKTIG</b> <ul style="list-style-type: none"><li>Hold kulestangen og mottakshylsen rene</li><li>Lukk mottakshylsen med blindpluggen (5)</li><li>Fest den avmonterte kulestangen i kjøretøyet (5.1)</li><li>Alle reparasjoner på tilhengerfestet må utføres av produsenten</li></ul>









		
	<b>WSKAZÓWKI BEZPIECZEŃSTWA</b> <ul style="list-style-type: none"><li>Po włożeniu drążka kulowego (2.) należy sprawdzić, czy nie ma przerwy między pokrętletem a drążkiem kulowym (3.1), czy zielony wskaźnik leży w obszarze zielonym (3.1), po czym należy wyjąć klucz (3.1) i przykryć zamek (3.1).</li><li>Przed rozpoczęciem jazdy z przyczepą lub bagażnikiem rowerowym należy sprawdzić, czy są one bezpiecznie zamocowane.</li></ul>	<b>WAŻNE</b> <ul style="list-style-type: none"><li>Utrzymywać drążek kulowy i tuleję mocującą w czystości.</li><li>Zamknąć tuleję mocującą zaślepką (5).</li><li>Przymocować usunięty drążek kulowy w pojeździe (5.1).</li><li>Wszelkie naprawy zaczepu muszą być wykonywane przez producenta.</li></ul>
	<b>ИНСТРУКЦИЯ ПО БЕЗОПАСНОСТИ</b> <ul style="list-style-type: none"><li>После установки штыря с шаровой головкой (2.) убедиться, что между маховичком и штырем с шаровой головкой (3.1) нет зазора и что зеленый индикатор находится в зеленом секторе (3.1), затем вынуть ключ (3.1) и закрыть замок (3.1).</li><li>Перед началом движения с прицепом или тележкой убедиться, что они надежно прицеплены</li></ul>	<b>ВАЖНО</b> <ul style="list-style-type: none"><li>Содержать штырь с шаровой головкой и приемную втулку в чистоте</li><li>Закрыть приемную втулку заглушкой (5)</li><li>Закрепить снятый штырь с головкой на транспортном средстве (5.1)</li><li>Все работы по ремонту сцепного устройства должны выполняться изготовителем</li></ul>
	<b>BEZPEČNOSTNÉ POKYNY</b> <ul style="list-style-type: none"><li>Po pripojení guľovej hlavice (2.) sa ubezpečte, že medzi hlavicou a ručným kolesom nie je medzera (3.1) a že indikátor sa nachádza v zelenej oblasti (3.1), vytiahnite kľúčik (3.1) a zakryte zámku (3.1).</li><li>Pred jazdou s prívesom alebo nosičom bicyklov skontrolujte, či sú bezpečne pripojené</li></ul>	<b>DÔLEŽITÉ UPOZORNENIE</b> <ul style="list-style-type: none"><li>Udržiavajte guľovú hlavicu aj upínacie puzdro v čistote</li><li>Uzavrite upínacie puzdro záslepkou (5)</li><li>Upevnite odpojenú guľovú hlavicu vo vozidle (5.1)</li><li>Akékoľvek opravy ťažného zariadenia smie vykonávať iba výrobca</li></ul>
	<b>INSTRUCȚIUNI DE SIGURANȚĂ</b> <ul style="list-style-type: none"><li>După introducerea barei cu capăt sferic (2.) asigurați-vă de faptul că nu există nicio distanță între roata manuală și bara cu capăt sferic (3.1) și că indicatorul verde se află în zona verde (3.1), scoateți cheia (3.1) și acoperiți închizătoarea (3.1).</li><li>Înainte deplasării cu o remorcă sau un suport pentru biciclete asigurați-vă de faptul că acestea sunt fixate sigur</li></ul>	<b>IMPORTANT</b> <ul style="list-style-type: none"><li>Mențineți curate bara cu capăt sferic și manșonul de recepție</li><li>Acoperiți manșonul de recepție cu dopul orb (5)</li><li>Fixați în autovehicul bara cu capăt sferic îndepărtată</li><li>Toate reparațiile asupra cârligului trebuie efectuate de către producător</li></ul>







		
	<b>INSTRUÇÕES DE SEGURANÇA</b> <ul style="list-style-type: none"><li>▪ Após a instalação da barra da esfera (2.), assegurar que não existe folga entre o volante e a barra da esfera (3.1) e que a marcação verde encontra-se na área verde (3.1); retirar a chave (3.1) e cobrir a fechadura (3.1).</li><li>▪ Antes de iniciar a viagem com um reboque ou porta-bicicletas, verificar a fixação segura do engate do reboque</li></ul>	<b>IMPORTANTE</b> <ul style="list-style-type: none"><li>▪ Manter a barra da esfera e o tubo recetor limpos</li><li>▪ Selar o tubo recetor com tampões (5)</li><li>▪ Fixar a barra da esfera retirada no veículo (5.1)</li><li>▪ Todas as reparações têm de ser realizadas no engate do reboque pelo fabricante</li></ul>
	<b>БЕЗОПАСНОСТ</b> <ul style="list-style-type: none"><li>▪ След като поставите теглича с топка (2.), се уверете, че няма междина между маховика и теглича с топка (3.1) и че зелената маркировка е в зелената зона (3.1); извадете ключа (3.1) и покрийте ключалката (3.1).</li><li>▪ Преди да започнете пътуването с ремарке или носач за велосипед, проверете закрепването на теглича.</li></ul>	<b>ВАЖНО</b> <ul style="list-style-type: none"><li>▪ Пазете теглича с топка и приемащата тръба чисти.</li><li>▪ Затворете приемащата тръба със запушалка (5).</li><li>▪ Закрепете сваления теглич с топка в автомобила (5.1).</li><li>▪ Всички ремонти по теглича трябва да се извършват от производителя.</li></ul>
	<b>OHUTUSJUHEND</b> <ul style="list-style-type: none"><li>▪ Jälgige, et pärast konksu (2.) paigaldamist ei jääks käsiratta ja konksu (3.1) vahele tühja ruumi ning et roheline märgistus oleks rohelises alas (3.1); tõmmake võti (3.1) välja ning katke lukuauk (3.1).</li><li>▪ Veenduge enne sõidu alustamist, et haagis või rattahoidja oleks kindlalt haakekonksu külge kinnitatud</li></ul>	<b>TÄHTIS</b> <ul style="list-style-type: none"><li>▪ Hoidke konks ja vastuvõtutoru puhtana</li><li>▪ Sulgege vastuvõtutoru korgiga (5)</li><li>▪ Kinnitage eemaldatud konks autos (5.1)</li><li>▪ Kõik haakekonksu parandused peab tegema tootja</li></ul>
	<b>SIGURNOSNE NAPOMENE</b> <ul style="list-style-type: none"><li>▪ Nakon umetanja šipke s kuglicom (2.) pazite na to da između ručnog kotača i šipke s kuglicom (3.1) nema razmaka i da se zelena oznaka nalazi u zelenom području (3.1); izvucite ključ (3.1) i pokrijte bravu (3.1).</li><li>▪ Prije početka vožnje, pomoću prikolice ili nosača za bicikl provjerite je li spojka prikolice sigurno pričvršćena</li></ul>	<b>VAŽNO</b> <ul style="list-style-type: none"><li>▪ Održavajte šipku s kuglicom i prihvatnu cijev čistima</li><li>▪ Zatvorite prihvatnu cijev slijepim čepovima (5)</li><li>▪ Skinutu šipku s kuglicom pričvrstite u vozilu</li><li>▪ Sve popravke na spojki prikolice mora obaviti proizvođač</li></ul>



		
	<b>BIZTONSÁGI UTASÍTÁSOK</b> <ul style="list-style-type: none"><li>A gömbfejű vonóhorog (2.) használatát követően ügyeljen arra, hogy a kézikerék és a gömbfejű vonóhorog (3.1) között ne legyen rés, valamint arra, hogy a zöld jelölés a zölden jelölt területen (3.1) belül legyen; Húzza ki a kulcsot (3.1) és fedje be a zárat (3.1).</li><li>Mielőtt egy vontatmánnyal vagy egy kerékpártartóval megkezdené az utazást, ellenőrizze a vonószerkezet rögzítettségét.</li></ul>	<b>FONTOS</b> <ul style="list-style-type: none"><li>Tartsa tisztán a gömbfejű vonóhorgot és a felfogatócsövet</li><li>A felfogatócsövet zárja vakdugóval (5)</li><li>A leszerelt gömbfejű vonóhorgot rögzítse a járműben (5.1)</li><li>A vonószerkezeten minden javítást a gyártóval végeztessen</li></ul>
	<b>DROŠĪBAS NORĀDĪJUMI</b> <ul style="list-style-type: none"><li>Pēc stieņa ar lodveida galu (2.) izmantošanas ievērojiet, lai starp rokturi un stieni ar lodveida galu (3.1) nebūtu atstarpes, un zaļais marķējums atrastos zaļajā joslā (3.1); izņemiet atslēgu (3.1) un nodedziet slēdzeni (3.1).</li><li>Pirms brauciena ar piekabi vai velosipēdu balstu pārbaudiet piekabes āķa stiprinājumu.</li></ul>	<b>SVARĪGI</b> <ul style="list-style-type: none"><li>Uzturiet tīru stieni ar lodveida galu un pievienošanas cauruli.</li><li>Pievienošanas cauruli nosedziet ar aizbāzni (5).</li><li>Noņemto stieni ar lodveida galu nostipriniet transportlīdzeklī (5.1).</li><li>Visus piekabes āķa remontdarbus jāveic ražotājam.</li></ul>
	<b>ĮSPĖJAMIEJI NURODYMAI</b> <ul style="list-style-type: none"><li>Pritvirtinę rutulinį strypą (2.) atkreipkite dėmesį, kad tarp smagračio ir rutulinio strypo (3.1) nebūtų tarpo ir kad žalioji žyma būtų žalioje zonoje (3.1); ištraukite raktą (3.1) ir uždenkite fiksatorių (3.1).</li><li>Prieš važiuodami su priekaba ar dviračių laikikliu, patikrinkite, ar prikabinimo įrenginys saugiai pritvirtintas.</li></ul>	<b>SVARBU:</b> <ul style="list-style-type: none"><li>rutulinį strypą ir įstatomą vamzdį laikykite švarius;</li><li>įstatomą vamzdį užaklinkite (5) aklėmis;</li><li>nūimtą rutulinį strypą pritvirtinkite transporto priemonėje (5.1);</li><li>visus remonto darbus prie prikabinimo įrenginio leidžiama atlikti gamintojui;</li></ul>
	<b>NAPOMENE ZA BEZBEDNOST</b> <ul style="list-style-type: none"><li>Pošto umetnete kuku za vuču (2.) pazite na to da između ručnog točka i kuke za vuču (3.1) ne postoji prorez i na to da se zeleni marker nalazi u zelenom polju (3.1); izvucite ključ (3.1) i pokrijte bravu (3.1).</li><li>Pre početka vožnje s prikolicom ili s nosačem bicikla kontrolirajte bezbednost fiksacije spojnice za prikolicu.</li></ul>	<b>VAŽNO</b> <ul style="list-style-type: none"><li>Održavajte čistoću na kuki za vuču i na cevi prijemnice</li><li>Cev prijemnice zatvorite pomoću slepog čepa (5)</li><li>Kuku za vuču, koju ste skinuli, fiksirajte u vozilu (5.1).</li><li>Sve popravke na spojnici za prikolicu sme da izvodi samo proizvođač</li></ul>



		
	<b>VARNOSTNI NAPOTKI</b> <ul style="list-style-type: none"><li>▪ Ko vstavite kroglično palico (2.), se prepričajte, da med ročnim kolescem in kroglično palico (3.1) ni vrzeli in da je zelena oznaka v zelenem območju (3.1); izvlecite ključ (3.1) in pokrijte ključavnico (3.1).</li><li>▪ Pred pričetkom vožnje s priklopnikom ali nosilcem za kolesa preverite, ali je priklopna kljuka varno pritrjena.</li></ul>	<b>ПОМЕБНО</b> <ul style="list-style-type: none"><li>▪ Poskrbite, da sta kroglična palica in cev za vstavljanje čisti.</li><li>▪ Cev za vstavljanje vstavite v zatič (5).</li><li>▪ Odstranjeno kroglično palico pritrdite na vozilo (5.1).</li><li>▪ Vsa popravila priklopne kljuge lahko izvede samo proizvajalec.</li></ul>
	<b>ВКАЗІВКИ З ТЕХНІКИ БЕЗПЕКИ</b> <ul style="list-style-type: none"><li>▪ Після встановлення штанги з кульовою голівкою (2.) слідкуйте за тим, щоб між фіксатором тягово-зчіпного пристрою і штангою з кульовою голівкою (3.1) не було зазору, а також за тим, щоб зелена позначка знаходилась у зеленій області (3.1); витягніть ключ (3.1) і прикрийте замок (3.1) кришкою.</li><li>▪ Перш ніж вирушати в дорогу з причепом або пристроєм для перевезення велосипедів, перевірте надійність кріплення тягово-зчіпного пристрою</li></ul>	<b>ВАЖЛИВО</b> <ul style="list-style-type: none"><li>▪ Підтримуйте чистоту штанги з кульовою голівкою і приймальної трубки</li><li>▪ Закривайте приймальну трубку заглушкою (5)</li><li>▪ Закріплюйте зняту штангу з кульовою голівкою в автомобілі (5.1).</li><li>▪ Будь-які ремонтні роботи на тягово-зчіпному пристрої може виконувати лише виробник</li></ul>
	<b>ÖRYGGISLEIÐBEINGAR</b> <ul style="list-style-type: none"><li>▪ Þegar dráttarbeislið (2.) hefur verið sett á skal gæta þess að ekkert bil sé á milli handhjólans og dráttarbeislisins (3.1) og að græna merkingin sé á græna svæðinu (3.1). Takið lykilinn (3.1) úr og lokið lásnum (3.1).</li><li>▪ Áður en ekið er af stað með eftirvagn eða hjólagrind skal ganga úr skugga um að vagn tengið sé tryggilega fest.</li></ul>	<b>MIKILVÆGT</b> <ul style="list-style-type: none"><li>▪ Haldið dráttarbeislinu og tengihólkinum hreinum.</li><li>▪ Lokið tengihólkinum með tappa (5).</li><li>▪ Þegar dráttarbeislið hefur verið tekið af skal festa það í bílnum (5.1).</li><li>▪ Framleiðandi skal annast allar viðgerðir á vagn tenginu.</li></ul>